



TechBook

in.touch 2

Novedoso control remoto móvil para su spa



Configuraciones más simples

Una señal fuerte de largo alcance

Aplicaciones avanzadas con notificaciones push





Índice

Advertencias	2
Introducción	3
Descripción General	
- Descripción general del in.touch 2	4
- Dimensiones del in.touch 2	4
Instalación y conexiones	
- Instalación del emisor spa (Módulo CO) del in.touch 2	5
- Conexión del emisor spa (Módulo CO) del in.touch 2	6
- Instalación del emisor casa (Módulo EN)	7
- Conexión del emisor casa (Módulo EN)	7
Puesta en marcha	
- Sincronización del emisor spa (Módulo CO) y el emisor casa (Módulo EN)	8
LED de estado	9
Aplicación	10
- Telecargando la aplicación	10
- Usando la aplicación	10
- Configuración de su Wi-Fi en su aparato móvil iOS	11
- Poner en marcha el in.touch 2	12
- Página de inicio de sesión	13
- Creación de Nueva Cuenta	13
- Elija un spa	14
- Página de inicio	14
- Estado del spa	15
- Cambiar la temperatura	15
- Activar / desactivar los accesorios	16
- Activar / desactivar las luces	16
- Controle el in.mix 300	17
- Tratamiento del agua	18
- Modificar los horarios	19
- Recordatorios	20
- Configuración del Spa	21
- Red in.touch	21
- Cambiar el canal	22
- Unidades de temperatura	22
- Cambiar el nombre del spa	23
- Información Técnica	23
- Configuración de la cuenta	24
- Agregar un spa	24
- Cuenta	25
- Tutoría	25
- Gestión del Calentador con in.grid	26
- Bloquear el teclado de su spa	26
- Invitación del Soporte Técnico	27
- Aceptar una invitación	27
- Página del distribuidor	28
Solución de problemas	29
- LED de Estado del Emisor Casa (módulo EN)	29
- LED de Estado del Emisor Spa (módulo CO)	30
Especificaciones	31



Advertencias



ADVERTENCIAS:

Antes de instalar o conectar la unidad, por favor leer lo siguiente.

- * PARA OBTENER UN RENDIMIENTO ÓPTIMO, POR FAVOR LEER CUIDADOSAMENTE EL MANUAL ANTES DE LA INSTALACIÓN.
- * INSTALAR EL MÓDULO IN.TOUCH 2-CO A 12" (30 CM) DE CUALQUIER COMPONENTE O ESTRUCTURA METÁLICA.
- * EL MÓDULO IN TOUCH 2-CO DEBE SER INSTALADO DE MANERA QUE PUEDA SER COLOCADO BAJO EL SPA A FIN DE OBTENER UNA RECEPCIÓN ÓPTIMA DESPUÉS DE LA INSTALACION FINAL EN EL SPA.
- * A FIN DE RESPETAR LAS EXIGENCIAS DE EXPOSICIÓN DE RADIO FRECUENCIA DE LA FCC PARA LOS APARATOS DE TRANSMISIÓN MÓVIL Y DE ESTACION DE BASE, SE DEBE MANTENER UNA DISTANCIA DE SEPARACION DE 8" (20 CM) O MAS ENTRE LOS MODULOS IN.TOUCH 2 Y LAS PERSONAS DURANTE LA OPERACIÓN; PARA GARANTIZAR EL CUMPLIMIENTO, NO ES RECOMENDABLE ESTAR A UNA DISTANCIA MÁS CORTA DURANTE LA OPERACIÓN.
- * LAS ANTENAS UTILIZADAS PARA ESTOS MÓDULOS NO DEBEN ESTAR UBICADOS O OPERADOS EN CONJUNCION CON CUALQUIER OTRA ANTENA O EMISOR.
- * PARA ALIMENTAR EL IN.TOUCH 2-EN, UTILIZAR ÚNICAMENTE LA UNIDAD DE SUMINISTRO ELÉCTRICO SUMINISTRADA CON EL IN.TOUCH 2-EN.
- * ESTE APARATO NO ESTÁ DISEÑADO PARA SER USADO POR PERSONAS (INCLUYENDO LOS NIÑOS) CON FÍSICO REDUCIDA, SENSORIAL O MENTAL REDUCIDO, O SIN EXPERIENCIA O CONOCIMIENTO REQUERIDO, A MENOS QUE SEAN SUPERVISADOS O INSTRUIDOS EN EL USO DEL APARATO, POR PARTE DE UNA PERSONA RESPONSABLE DE SU SEGURIDAD.
- * LOS NIÑOS DEBEN SER SUPERVISADOS, PARA ASEGURARSE QUE NO JUEGUEN CON EL APARATO.

DESECHAR EL PRODUCTO

EL APARATO (O EL PRODUCTO) DEBERÁ SER ELIMINADO POR SEPARADO EN CONFORMIDAD A LA LEGISLACIÓN LOCAL PARA LA ELIMINACIÓN DE DESECHOS EN VIGOR.



EXIGENCIAS DE COMPATIBILIDAD

Módulos in.touch 2 para modelos FCC (Norteamérica) (915 MHz):

Equipo de emisores casa y spa: 0608-521020, 0608-521023

Módulos in.touch 2 para modelos ETSI (Europe) models (868 MHz):

Equipo de emisores casa y spa: 0608-521021, 0608-521024

Sistemas de spa compatibles:

Compatible con: in.xm2, in.xe, in.ye, in.yj y in.yt fabricados a partir del 2012



Aplicación in.touch 2:

Compatible con los aparatos móviles:
iOS 8.0 o una versión posterior
Android 2.3 o una versión posterior

EXIGENCIAS Y INSTALACIÓN DEL ROUTER

Cualquier router estándar con un port RJ45 de 100 Mbps (con cable) disponible puede ser usado. El Port 10022 del router también debe estar abierto, que normalmente es una configuración predeterminada. Un cable Ethernet de 3 pies (0.9 m) está incluido.

El emisor casa requiere una fuente de alimentación principal que esté cerca (120V en Norteamérica, 220V en Europa) para permitir la conexión del transformador.

Aeware®, Gecko®, y sus respectivos logotipos son marcas registradas del Grupo Gecko Alliance .
in.touch 2™, in.xm2™, in.xe™, in.yt™, in.ye™, in.therm™ y sus logotipos son marcas de comercio del Grupo Gecko Alliance.

Todos los demás nombres de productos o de compañías que son mencionadas en esta publicación son nombres comerciales, marcas de comercio o de marcas registradas por sus respectivos propietarios.



in.touch 2

Integre fácilmente su spa al internet!

Configuraciones más simples

in.touch 2 elimina todas las complejidades de conectar su spa a Internet y transforma sus aparatos iOS/Android o tabletas en un novedoso control remoto móvil para su spa. El in.touch 2 viene con una aplicación avanzada y 2 emisores de radio frecuencia, uno es integrado al sistema de su spa y el otro es conectado a su router internet. Ambos emisores se conectan automáticamente entre sí, lo que permite una comunicación inmediata y perfecta entre usted y su spa.

Señal de comunicación fuerte de largo alcance

Con la tecnología de transmisión de radio exclusiva, los emisores-receptores del in.touch 2 emiten una señal fuerte, estable y de largo alcance entre su spa y su router (alrededor 3 veces más que las señales Wi-Fi estándar). No necesita señales repetidoras ni amplificadoras: en un patio trasero típico, su spa siempre está a su alcance.

Una aplicación avanzada con notificaciones push

La aplicación optimizada del In.touch 2 permite de controlar y programar fácilmente todas las funciones y parámetros de su spa a partir de su teléfono inteligente o de su tableta. Mesmo si usted está al exterior de su casa, usted tiene un perfecto control de los parámetros del tratamiento del agua, los ciclos de filtración, la temperatura del agua, modo economía y mucho más. Las notificaciones push lo mantendrán informado sobre el estado de su spa, mismo cuando su aplicación no esta abierta.



Descripción General

Descripción general del in.touch 2

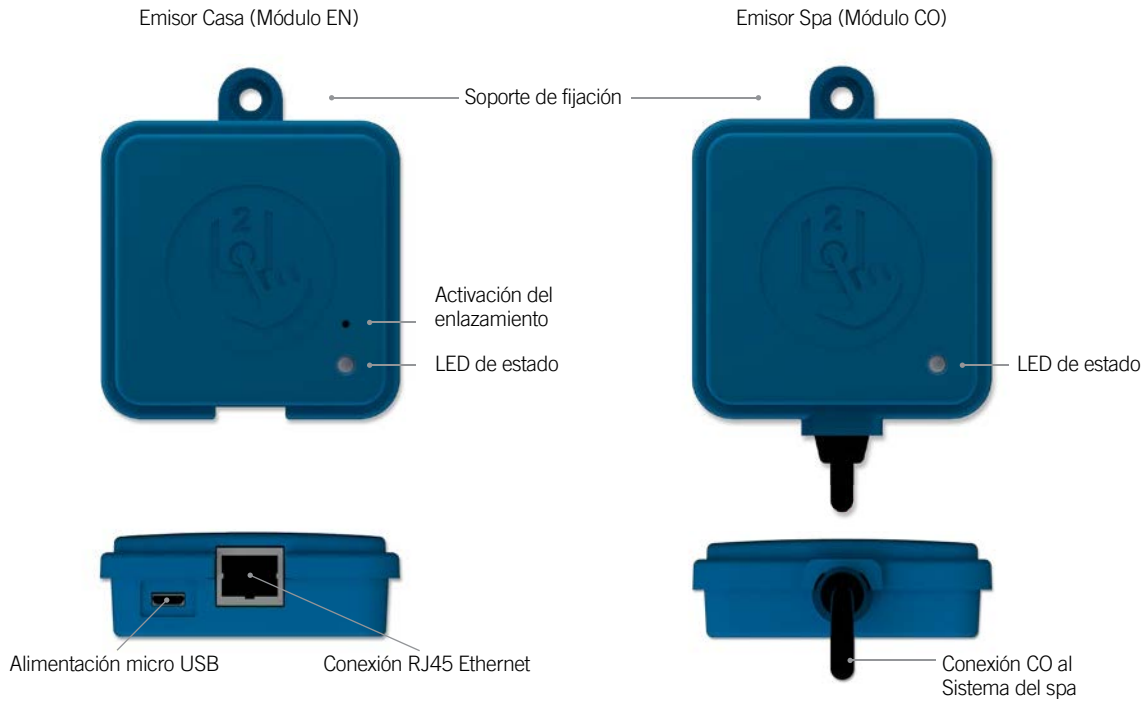

Dimensiones del in.touch 2

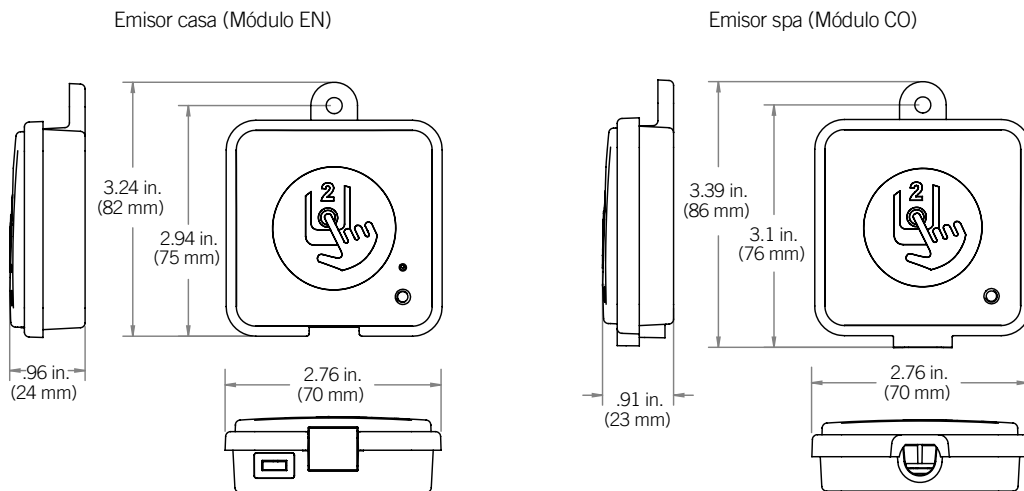

Instalación y conexiones

Instalación del emisor spa (Módulo CO) del in.touch 2

Antes de proceder a la instalación, asegurarse de apagar la alimentación eléctrica del spa.

El emisor spa debe ser instalado debajo de la cubierta del spa, a una distancia de al menos 12" (30 cm) de cualquier componente o estructuras metálicas. Esto es necesario para asegurar una transmisión óptima. En algunos casos, puede ser necesario reubicar la unidad una vez que el spa esté instalado en el patio para garantizar la transmisión de la señal y la distancia apropiada.

Instalar el emisor spa para que el módulo pueda reubicarse para optimizar la fuerza de la señal en el patio (es posible observar la fuerza de la señal con la aplicación del in.touch 2 en el menú Setting -> red in.touch -> Signal strength). Nosotros recomendamos instalar la unidad con un tornillo de cabeza abombada #8 .

Aquí le presentamos algunas sugerencias para una instalación eficaz:

- Instalar la unidad lo más alto posible debajo de la cubierta del spa, pero mantenerlo alejado de la estructura del spa si es metálico.
- Pasar el cable y dejar un poco de holgura en el cable del emisor spa para poder desplazar la unidad en caso de tener problemas de recepción.
- Instalar el emisor spa en una esquina del spa a fin de evitar la proximidad con componentes metálicos, accesorios y tuberías.
- El emisor spa debe instalarse lo más cerca posible de la residencia a fin de optimizar la fuerza de la señal.
Es recomendable instalar el módulo in.touch 2 a un lado del spa frente a la residencia para aumentar la señal.
Una masa de agua entre el módulo del emisor spa y el emisor casa reducirá la fuerza de la señal.

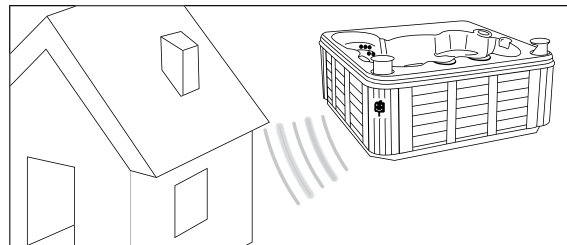
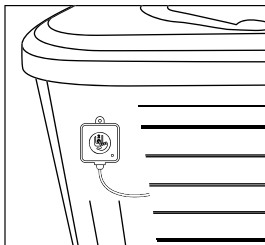



Instalación y conexiones

Conexión del emisor spa (Módulo CO) del in.touch 2

Simplemente conectar el emisor spa en un port CO disponible del sistema del spa(o de cualquier otro accesorio que tenga un port CO disponible, tal como un amplificador audio in.stream 2, o el sistema de saneamiento del spa in.clear).

Tener en cuenta que el emisor spa solo tiene un cable CO y por lo tanto debe ser instalado al final de la cadena CO si hay más de un accesorio instalado en el mismo port CO del sistema.

Nota: Antes de alimentar el sistema del spa, consulte el siguiente paso y instale el emisor casa (Módulo EN).

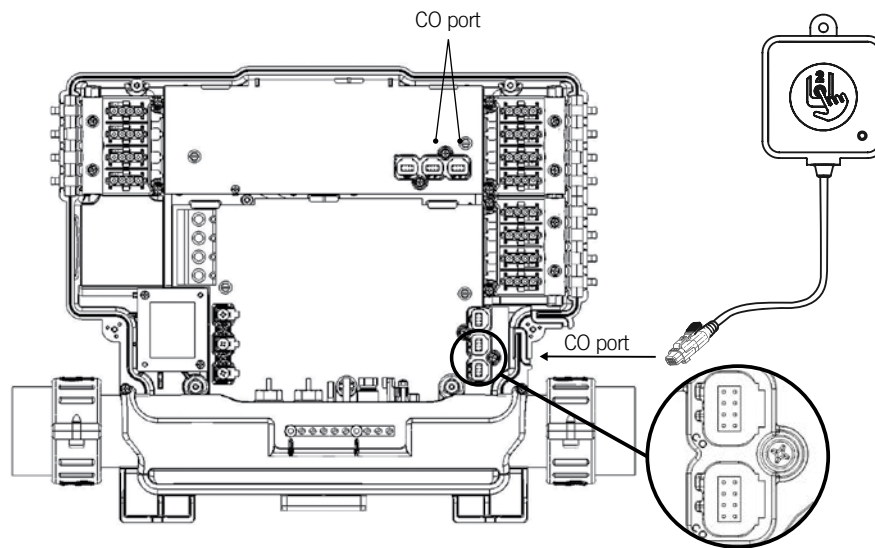

Instalación y conexiones

Instalación del emisor casa (Módulo EN)

El emisor casa debe ser instalado dentro de la casa ya que debe ser conectado al router. El emisor casa está provisto de un cable Ethernet y de una fuente de alimentación. Si es necesario, un cable más largo de mejor calidad puede ser utilizado por el instalador (cable más largo no suministrado) para instalar el emisor casa más cerca del spa dentro de la residencia. El único requisito para la ubicación de la instalación es que una entrada de corriente esté disponible y a proximidad para alimentar el emisor casa con el transformador de pared suministrado.

El emisor casa se puede sujetar adentro de la residencia para optimizar la fuerza de la señal. Nosotros recomendamos que instale la unidad con un tornillo de cabeza plana # 8.

Aquí están algunas sugerencias para una instalación más eficaz:

- Si es posible, instale el dispositivo en el primer piso de su casa.
- Si se instala en un sótano, colocarlo en el nivel más alto posible y lo más cercano a una ventana.
- Intente instalar lo más lejos posible de materiales que puedan interferir con la señal (estructuras metálicas, paredes de cemento grueso).
- Instale lo más lejos posible del router ya que la señal emitida por la antena puede interferir con la señal RF.

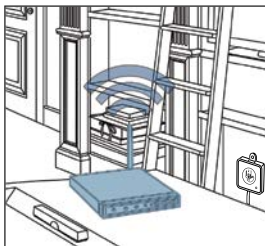

Conexión del emisor casa (Módulo EN)

Sólo tiene que conectar el cable Ethernet entre el port RJ45 del emisor casa y en uno de los ports LAN disponibles en el router.

Finalmente, para encender el emisor casa, conecte el transformador suministrado a una entrada de 120V (modelo de América del Norte) o 220V (modelo europeo) y conecte el cable USB entre el transformador y el emisor casa.

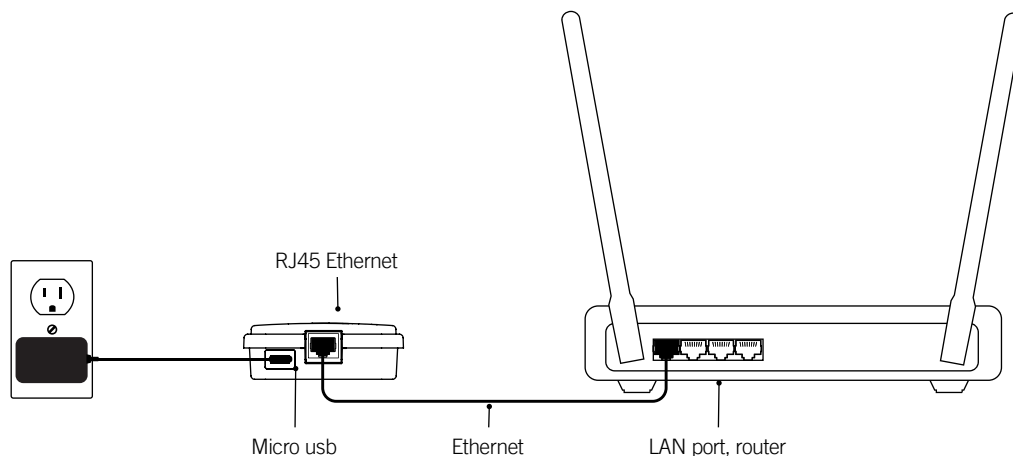



Puesta en marcha

Sincronización del emisor spa (Módulo CO) y el emisor casa (Módulo EN)

El proceso de sincronización se utiliza cuando se necesita reemplazar una unidad del kit del in.touch 2. De lo contrario, el in.touch 2 llega pre-sincronizado de la fábrica.

1. Puesta en marcha del emisor casa.

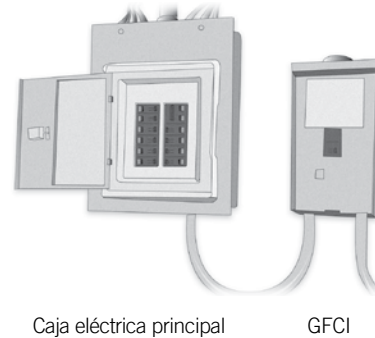
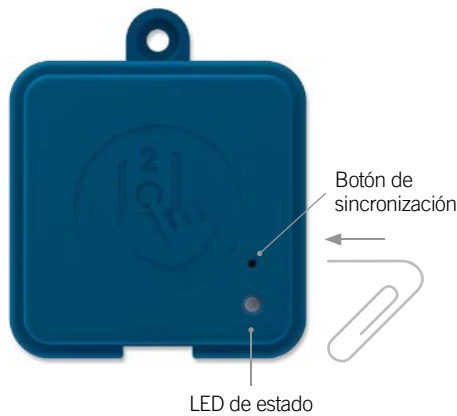

2. Presione el botón de sincronización con un clip o con alguna herramienta similar. Cuando el modo de sincronización está activo, el LED de estado parpadea AMARILLO de forma rápida. El emisor casa se encuentra entonces en el modo de sincronización y permanecerá en este modo hasta que se sincronice con el emisor Spa, o hasta que se reinicie (apagar y encender).

3. Apague el interruptor del spa (apagando así el emisor del spa), espere unos segundos y vuelva a encender el interruptor. En unos pocos segundos, la operación de sincronización debe completarse y el LED de estado del emisor casa ya no será AMARILLO.

Nota: Los módulos in.touch 2 se pueden sincronizar tantas veces como sea necesario, pero solo se pueden sincronizar con un solo módulo de contraparte a la vez. Una vez sincronizados, los módulos almacenan esta información permanentemente hasta la próxima operación de sincronizado. La información de sincronizado se almacena en la memoria no volátil, por lo que no es necesario sincronizar después de una falla de energía. Solo un emisor casa puede iniciar una sincronización, por lo que es importante que el sincronizado comience colocando el módulo del emisor casa en modo de sincronización.

Si varios spas se encienden al mismo tiempo con un emisor casa en modo de sincronizado. Como esto puede ser aleatorio, se recomienda que solo 1 spa se encienda a la vez durante el proceso de emparejamiento (por ejemplo, en una sala de exhibición), solo el primer spa que se conecte con éxito con el emisor casa se sincronizará. Como esto puede ser aleatorio, se recomienda que solo 1 spa se encienda a la vez durante el proceso de sincronización.



LED de estado

LED

Cada módulo in.touch 2 tiene un LED de estado que puede ser usado para solucionar problemas. El LED está ubicado en la parte superior de ambas cajas.



Emisor EN (casa)

Modo de acoplado	● Amarillo (Parpadea)
Router no detectado	● Rojo
Router detectado	● Verde
in touch 2 servidor detectado	● Azul
Module is fully functional	

Emisor CO (spa)

Modo de acoplado	● Amarillo (Parpadea)
Controlador SPA no detectado	● Rojo
in touch 2 servidor detectado	● Azul
Module is fully functional	

* Cuando la LED de estado está parpadeando (azul, verde o roja) este indica que la comunicación entre el emisor EN y el emisor CO no está enlazado.



Aplicación

Telecargando la aplicación



La aplicación in.touch 2 le permite usar Internet para controlar su spa desde cualquier lugar del mundo. La aplicación in.touch 2 le está esperando en el App Store para aparatos móviles iOS y en Google Play para aparatos móviles Android — seleccione «in.touch 2» luego seleccionar para instalar.

Usando la aplicación

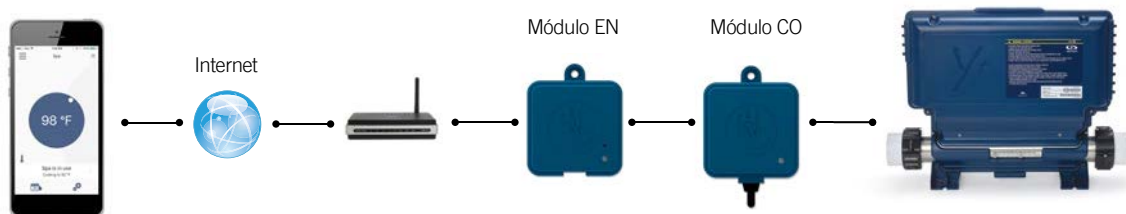

En el Internet

El in.touch 2 le permite usar Internet para controlar su spa desde cualquier lugar del mundo. Para que puedan comunicarse, tanto el módulo in.touch 2 como su aparato móvil deben estar conectados a una red que permita el acceso a Internet.

Una vez que su emisor casa esté conectado a Internet (el LED de estado es azul), usted puede usar su aplicación in.touch 2 cuando su aparato móvil esté conectado al Internet (red inalámbrica o celular), mismo si usted está lejos de su residencia. Para tener acceso a su spa cuando está lejos de su casa, usted debe sincronizar previamente su aparato móvil con su spa a su red local.



Aplicación

Configuración de su Wi-Fi en su aparato móvil iOS

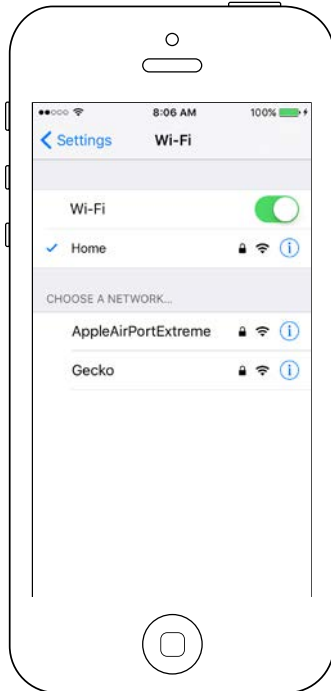

Antes de usar su aplicación, vaya a la sección *Wi-Fi* de la configuración de su aparato móvil. Asegúrese de estar conectado a su red local. Verificar que el *Wi-Fi* conectado a su router es el mismo que está conectado a su emisor *Casa*.



Aplicación

Poner en marcha el in.touch 2

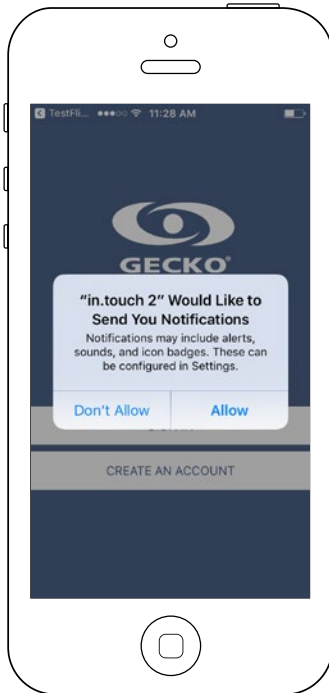

Encuentre el ícono de la aplicación in.touch 2, luego tóquelo para abrirlo.

La primera vez que use la aplicación, un mensaje le preguntará: Autoriza usted al "in.touch 2" enviarle notificaciones. Si usted elige *Autorizar*, la aplicación le enviará notificaciones sobre el estado de su spa. Si elige *No Autorizar*, la aplicación no le enviará las notificaciones.

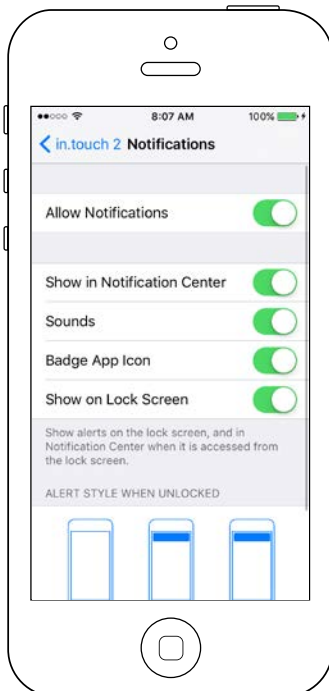

Si cambia de opinión sobre las notificaciones, puede agregar o quitar notificaciones para la aplicación in.touch 2.

En iOS, vaya a configuración y elija in.touch 2. Seleccione el menú de *Notificaciones*, usted puede activar o desactivar las notificaciones desde esta página.

En Android, vaya a menú y luego al menú de *Notificaciones*. Seleccione la aplicación in.touch 2, desde esta página usted puede activar o desactivar las notificaciones.

Aplicación

Página de inicio de sesión

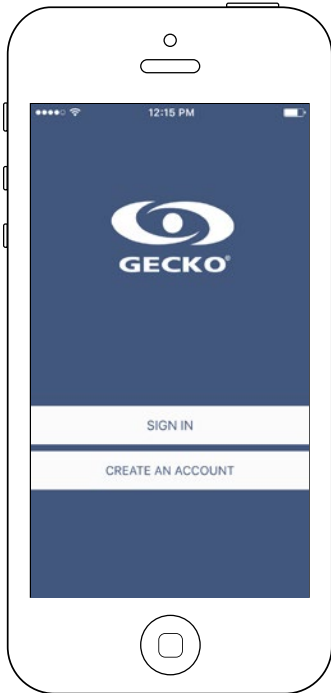

Antes de utilizar su aplicación, usted debe *Crear una Cuenta* y luego, podrá *Iniciar Sesión*. Su cuenta le dará la oportunidad de tener acceso a su spa desde cualquier aplicación del in.touch 2.

Creación de Nueva Cuenta

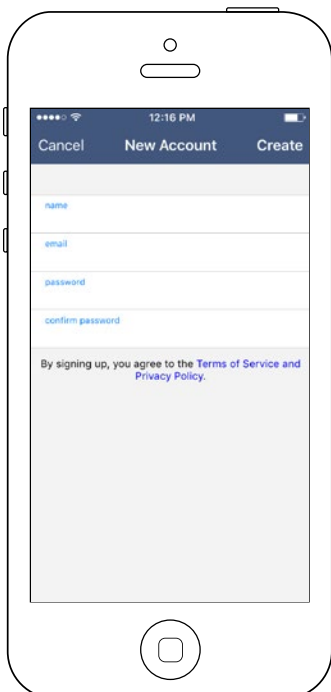

Cuando elige crear una *Nueva Cuenta*, al mismo tiempo acepta nuestros *Términos de servicio* y nuestra *Política de privacidad*. Usted puede consultarlos en cualquier momento a través de este enlace: <https://geckointouch.com/legal>



Aplicación

Elija un spa

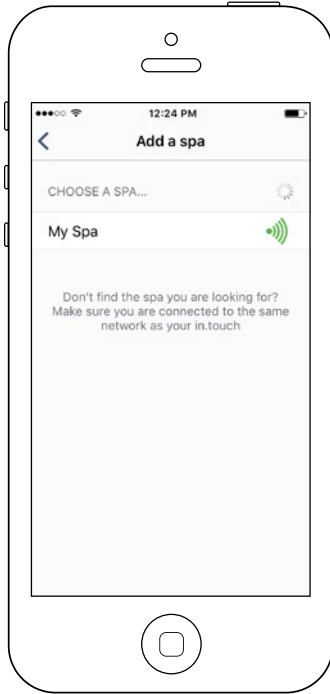





Esta página muestra todos los spas detectados por su aplicación. Para detectar su spa, usted debe conectar su dispositivo móvil a la misma red a la que conectó su emisor casa.

Una vez que haya hecho una conexión con el spa, el nombre del spa será guardado en esta página para permitirle conectarse a este spa desde cualquier lugar.

Para agregar un spa más adelante, vaya a la página 26 de este manual para obtener instrucciones.

La intensidad de la señal RF (comunicación entre los dos emisores in.touch 2) se ilustra en la página Seleccionar del spa. 5 estados son posibles:

-  • Señal superior al 80%
-  • Señal entre 80% y 51%
-  • Señal entre 50% y 31%
-  • Señal debajo del 30%
-  • El emisor Spa no está disponible

Página de inicio

La pantalla principal le da acceso a sus accesorios, la temperatura del agua, el tratamiento del agua y la configuración.







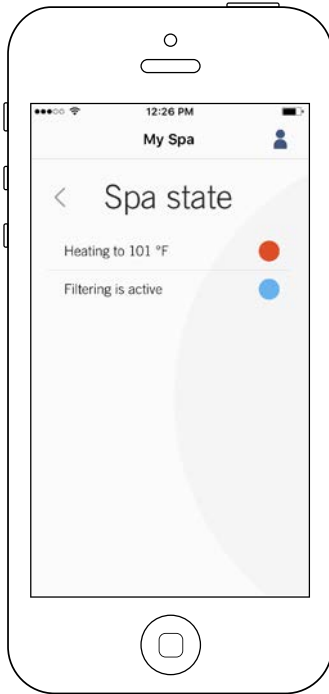

Aplicación

Estado del spa



Esta página muestra todos los estados activos de su spa. A continuación se encuentra una descripción rápida de cada estado que puede encontrar en su spa. Cada estado está asociado a una prioridad y a un color que determina el color del widget en la página de inicio.

-  (Amarillo) Indica que hay un error en su spa.
-  (Azul oscuro) Indica que actualmente hay una demanda activa del usuario en su spa (por ejemplo, bomba, ventilador o luz encendida).
-  (Rojo) Indica que su spa está calentando a su punto de ajuste.
-  (Azul) Indica que su spa está en un ciclo de filtrado.
-  (Verde) Indica que su spa está en mode de economía.
-  (Gris) Indica que su spa está funcionando normalmente (no hay demanda del usuario, de calefacción, filtración ni economía activa).

El widget en la página de inicio muestra un solo color a la vez. El color que se muestra es decidido según la prioridad de estado. La prioridad decidida es la mencionada arriba.

Cambiar la temperatura

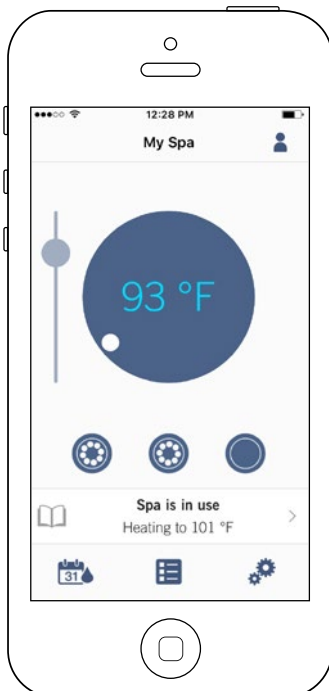

Tocar el widget central para visualizar el control de temperatura.

Use el control deslizante en la barra de control para cambiar la temperatura de su spa *.

** Si se encuentra en mode de economía, la temperatura de su spa será de 20 ° F por debajo del punto de referencia.*



Aplicación

Activar / desactivar los accesorios

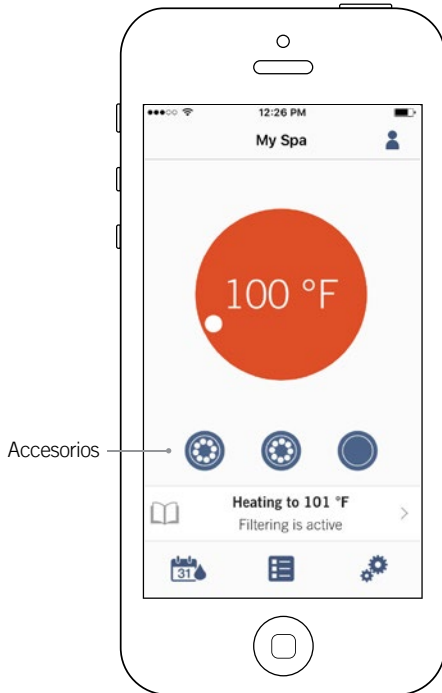

De acuerdo con la configuración de su sistema de control del spa, usted puede activar o desactivar sus accesorios simplemente tocando el ícono apropiado. Cuando su accesorio esté activado, el ícono estará animado. Presione el ícono para activar o desactivar el accesorio. Si su accesorio tiene más de una velocidad, presione el botón hasta obtener la velocidad deseada.

Los diseños de íconos se personalizan de acuerdo a la configuración de su spa:



Bomba



Cascada



Ventilador

Activar / desactivar las luces

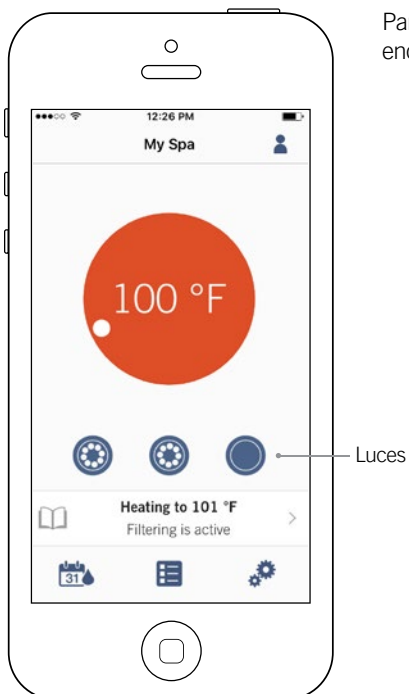

Para controlar las luces de su spa, simplemente presione el botón para encenderlo o apagarlo.

Aplicación

Controle el in.mix 300

Este menú es accesible solo si un in.mix 300 es detectado en los accesorios del spa



Encender/apagar el in.mix 300

Cambiar a in.mix 300

Para encender o apagar el in.mix 300, usted puede utilizar si lo desea, el icono de la luz en su página de inicio. Para acceder a la página in.mix 300, simplemente gire la imagen a la izquierda.



Encender

Intensidad

Apagar

Selección de la zona

Rueda de colores

Icono arcoiris

Icono de sincronización / desincronización

La página in.mix 300 le permite personalizar su color en tu spa.

Los iconos de luces le permiten encender y apagar su in.mix 300.

Para seleccionar una zona, haga clic en el icono de la zona deseada en la franja de "selección de zona". Para cambiar el color, use la rueda de colores para elegir el color deseado. A la izquierda, el control deslizante de intensidad le permite modificar el brillo de sus luces. El icono del arco iris le permite obtener la gradación del color.

El icono de sincronización / desincronización le permite unir el color de la zona seleccionada con las otras zonas.



Aplicación

Tratamiento del agua

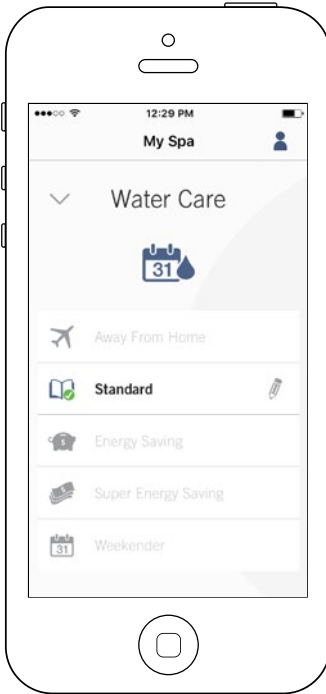

La página del tratamiento del agua le ayudará a configurar los ajustes ideales de filtración y calefacción. Elija entre *Fuera de casa*, *Principiante*, *Ahorro de energía*, *Súper ahorro de energía* y *Para el fin de semana*, dependiendo de sus necesidades. Toque el nombre del menú del Tratamiento del agua que desea activar, un crochet verde aparecerá en el ícono, indicando que usted lo ha seleccionado.

Cada modo del Tratamiento del agua tiene horarios de economía y de filtración preconfigurados. Para modificar las opciones del Tratamiento del agua, toque el ícono de lápiz en el extremo derecho del Tratamiento del agua deseado para abrir su menú.

A continuación una breve descripción de cada tratamiento del agua en el estado predeterminado:



Fuera de casa:

En este modo, el spa estará siempre en modo economía; el punto de referencia se reducirá en 20 °F.



Principiante / Estándar:

El spa nunca estará en modo económico y filtrará según la configuración de bajo nivel del spa.



Ahorro de energía:

El spa estará en modo económico durante las horas pico del día y reanudará el modo normal en el fin de semana.



Súper ahorro de energía:

El spa siempre estará en modo económico durante las horas pico, todos los días de la semana.



Para el fin de semana:

El spa estará en modo económico de lunes a viernes y funcionará normalmente durante el fin de semana.

Aplicación

Modificar los horarios

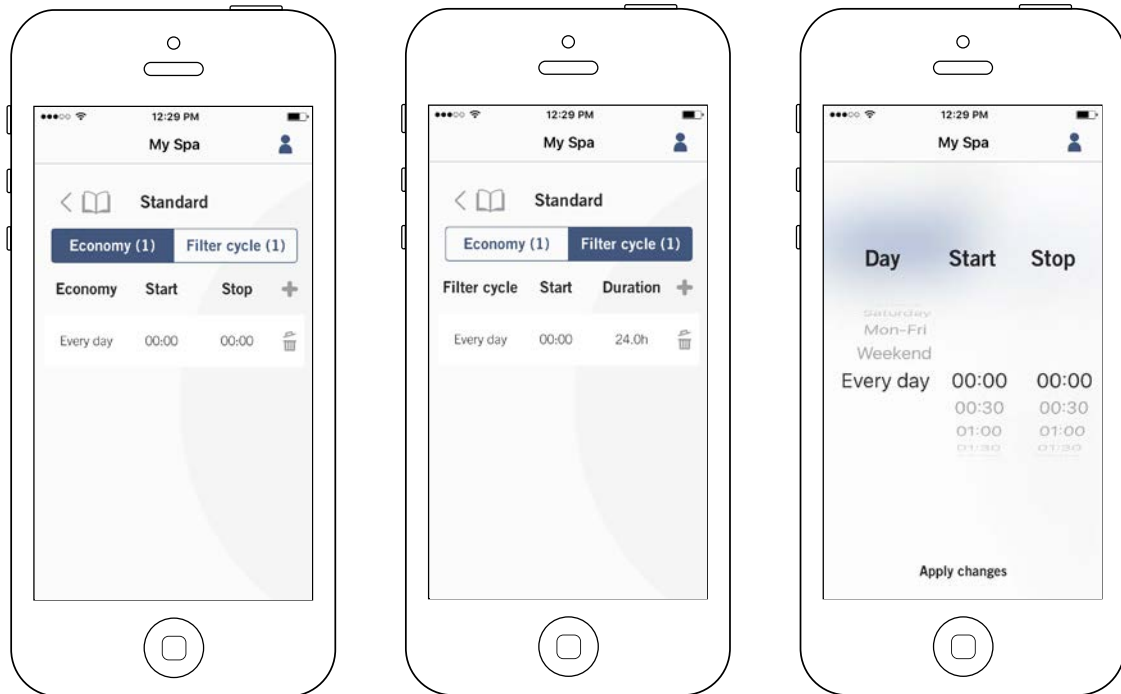

En este menú, es posible agregar, eliminar o modificar los horarios de economía o de filtración.

Usted puede tener acceso a este menú, simplemente tocando las pestañas:
Menú del tratamiento del agua - el pequeño lápiz a la derecha del tratamiento del agua deseado.

Toque la pestaña Economía para modificar los horarios de economía y la pestaña del ciclo Filtración para los horarios de filtración. Usted puede agregar horarios de economía o de filtración tocando el símbolo «+».

Para eliminar un horario, toque el ícono de la basura en el extremo derecho de la línea a eliminar.

Puede modificar los horarios programados seleccionando uno de entre ellos y ajustar el horario.

Tiene varias posibilidades para el horario (lunes a viernes, fin de semana, todos los días o días individuales). Los horarios se repetirán semanalmente. El tiempo y la duración se configuran en incrementos de 30 minutos. Una vez que haya configurado el programa, use la flecha en la parte de arriba de la página para regresar a la página precedente. Asegúrese de haber seleccionado el programa de Tratamiento del agua deseado en el menú principal de Tratamiento del agua.

Cuando un programa de economía está activo, el punto de ajuste será reducido de 20°F, lo que significa que el sistema de calentamiento no funcionará a menos que la temperatura del spa descienda a 20°F por debajo de la temperatura ajustada del spa.

El horario de filtración se aplica a la bomba de filtración principal, generalmente a la bomba 1. Si su spa utiliza una bomba de circulación configurada para funcionar durante 24 horas, la pantalla mostrará los horarios de purga en lugar de la filtración. Las purgas están preprogramadas para un número fijo de minutos, por lo tanto, la duración podrá ser reajustada en N/A en la pantalla y solamente la hora de inicio podrá ser modificada.



Aplicación

Recordatorios

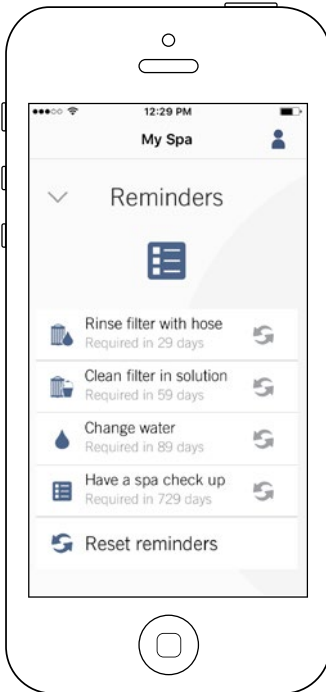

La página de Recordatorios lo ayudará a hacer un seguimiento de su mantenimiento. El módulo in.touch 2 le sugiere realizar las tareas de mantenimiento requeridas en su spa, tales como el enjuague del filtro o la limpieza del filtro. Cada tarea tiene su propia duración de recordatorio basada en el uso normal. El propietario puede reajustar sus recordatorios inmediatamente después del mantenimiento del spa.

Aplicación

Configuración del Spa

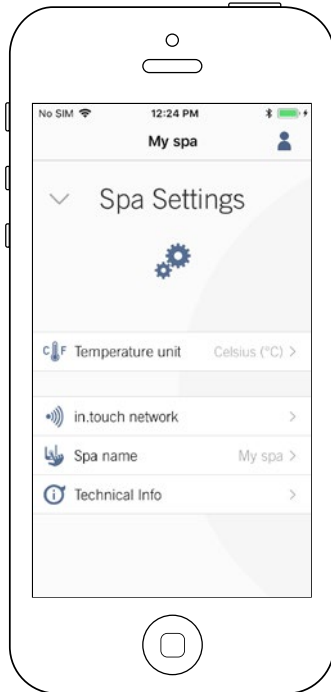

En la página Configuración del spa puede acceder a las siguientes informaciones:

- *Red in.touch*
- *Unidades de Temperatura*
- *Cambio de el nombre del spa*
- *Informaciones técnicas*

Para seleccionar un elemento, pulse en la flecha situada junto a ella. Este abrirá el menú seleccionado.

Red in.touch

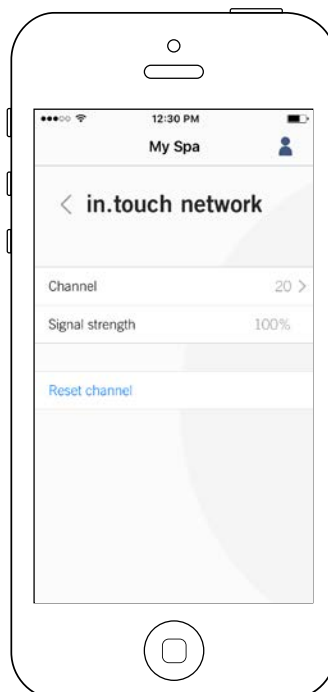
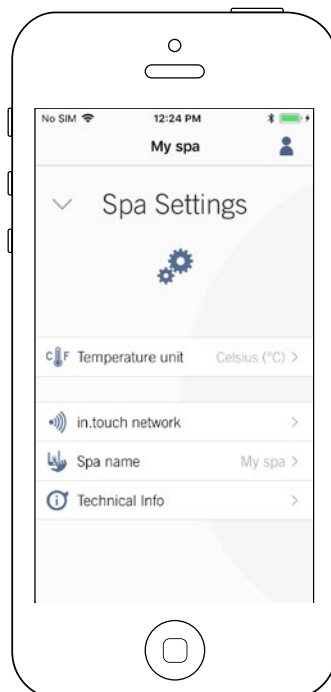

El menú Red in.touch permite tener acceso a las informaciones de los parámetros de la conexión RF entre el emisor casa y el emisor spa.

Este menú le da acceso a:

- *Canal*
- *Intensidad de la señal*
- *Restablecer el canal (reajusta el canal a su valor predeterminado)*

Para cambiar el canal, presione en la línea Canal.



Aplicación

Cambiar el canal



La página Cambiar de canal le permite cambiar el canal utilizado por los dos módulos in.touch 2.

En algunos casos, es posible que ayude a obtener una mejor señal de intensidad más fuerte.

Usted tiene acceso a esta página tocando las siguientes pestañas:
Configuración del spa (abajo a la derecha) – red in.touch - canal

Unidades de temperatura

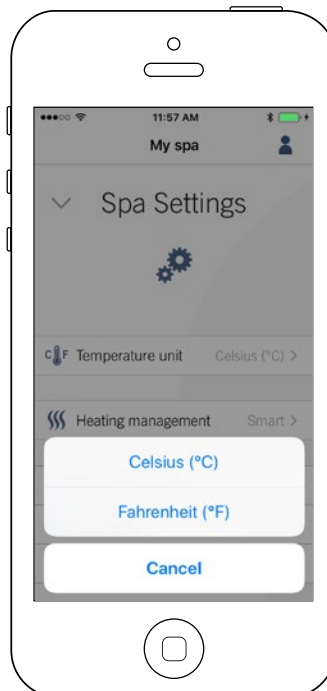
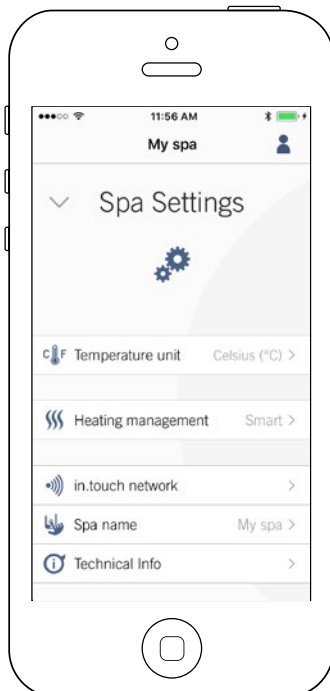

Este menú le permite seleccionar la unidad utilizada para mostrar la temperatura.

Usted puede tener acceso a esta página tocando las siguientes pestañas:
Configuración del spa (en la parte inferior derecha) - unidades de temperatura

Aplicación

Cambiar el nombre del spa



Esta sección le permite cambiar el nombre del spa.

Puede acceder a esta página tocando las siguientes pestañas:
Configuración del spa (en la esquina inferior derecha) -
Cambiar el nombre del spa

Información Técnica



Esta sección muestra la información sobre el número de software in.touch 2 y el número de revisión de los diferentes componentes de su sistema.

Puede acceder a esta página tocando las siguientes pestañas:
Configuración del spa (en la parte inferior derecha) – Informaciones técnicas



Aplicación

Configuración de la cuenta

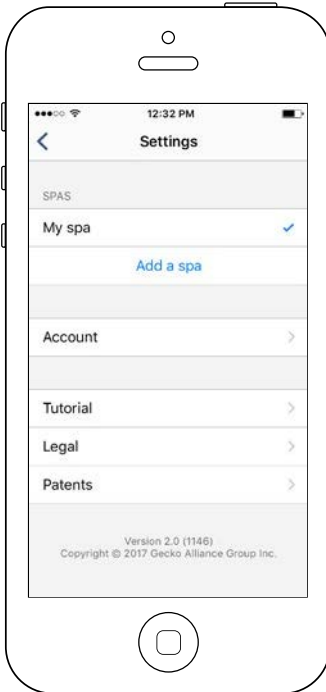

En la página Configuración, usted puede acceder a las informaciones siguientes:

- *Agregar un spa a la red local*
- *Cuenta*
- *Tutoría*
- **Mención legal*
- ***Patentes*

Para seleccionar un elemento, pulse en la flecha situada junto a ella. Se abrirá el menú seleccionado.

*El botón de **Mención Legal** lo llevará a este sitio web:

<https://geckointouch.com/legal>

El botón **Patentes lo llevará a este sitio web:

<http://geckoportal.com/corpo/#patents>

Agregar un spa

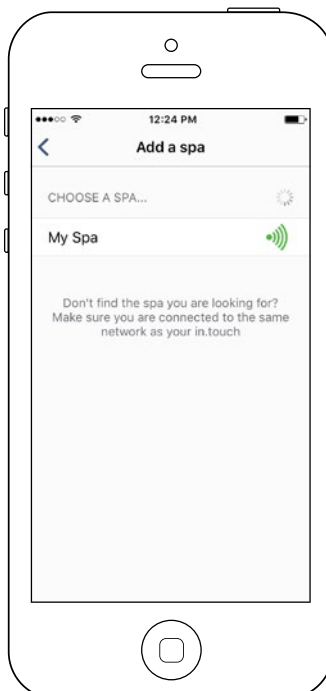





Esta página muestra todos los spas detectados para su aplicación. Para detectar su spa, usted debe conectar su aparato móvil a la misma red doméstica usada para su emisor casa.

Una vez que haya hecho una conexión con el spa, el nombre de su spa se guardará en esta página para permitirle conectarse a este spa desde cualquier lugar.

Puede tener acceso a esta página tocando las siguientes pestañas: Configuración (esquina superior derecha) - Agregar un spa

La intensidad de la señal RF (comunicación entre los dos emisores del in.touch 2) se ilustra en la página Seleccione un spa. Hay 5 estados posibles:

-  • Señal superior al 80%
-  • Señal entre 80% y 51%
-  • Señal entre 50% y 31%
-  • Señal debajo del 30%
-  • El emisor Spa no está disponible

Aplicación

Cuenta

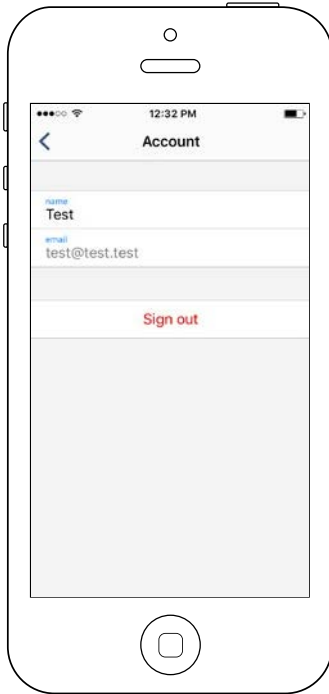

Esta sección le permite acceder a la información de su Cuenta.

Puede acceder a esta página tocando las siguientes pestañas:
Configuración (esquina superior derecha) - Cuenta

Tutoría

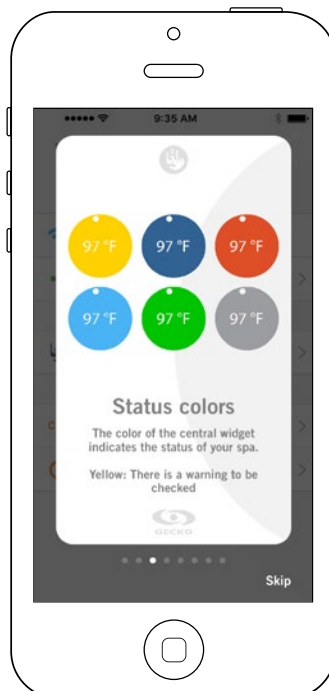

Esta sección le brinda una descripción de las funciones de su aplicación in.touch 2.



Aplicación

Gestión del Calentador con in.grid

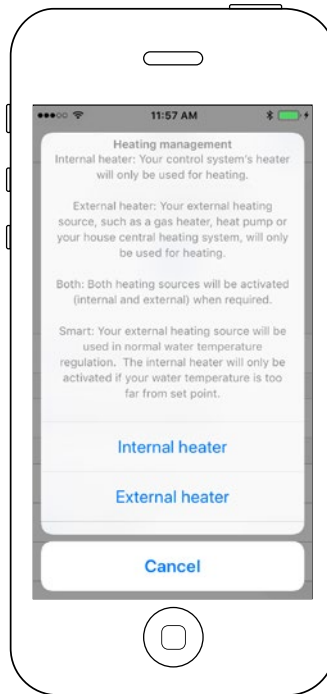
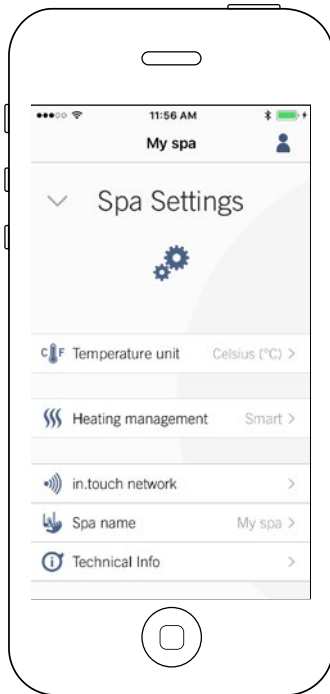

La Gestión del Calentador aparecerá cuando in.grid es detectado.

Usted puede cambiar la gestión del calentador de su in.grid sin necesidad de abrir la faldita del spa para cambiar el puente.

Para ello, vaya a Configuración del spa y luego a Gestión del Calentador.

Usted puede elegir entre 4 programas:

- Calentador interno
- Calentador externo
- Los dos
- Inteligente

Para saber más acerca de in.grid, visite nuestro sitio web en: <http://geckoportal.com/ingrid>

Bloquear el teclado de su spa

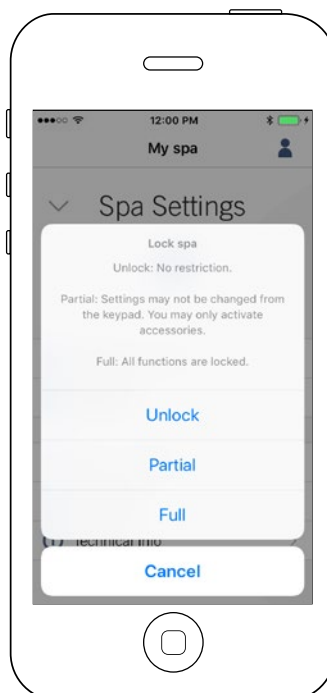
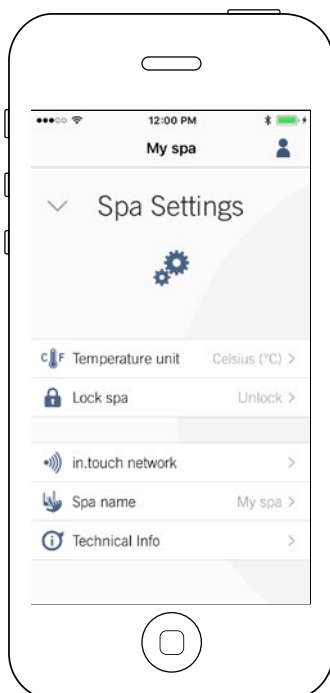

La opción Bloquear spa aparecerá si la función es activada en la Configuración del spa. Se debe utilizar un teclado compatible.

Los teclados compatibles son:

- Un teclado "no inteligente" (todos los teclados excepto in.k1000, in.k800 o in.k500)
- Teclado in.k1000 versión 25.00 o más reciente

Aplicación

Invitación del Soporte Técnico

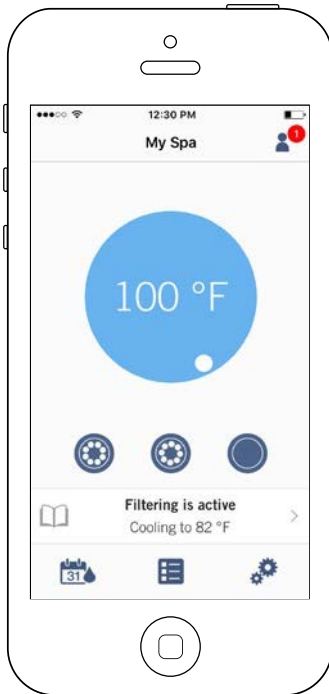

Cuando usted reciba una invitación del Soporte Técnico, un círculo rojo se mostrará junto al logotipo de "Configuración" (esquina superior derecha).

Aceptar una invitación

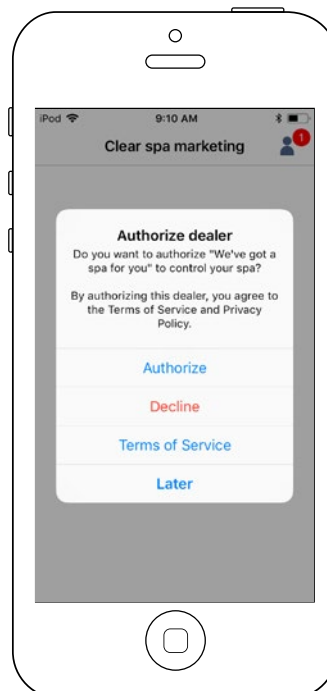
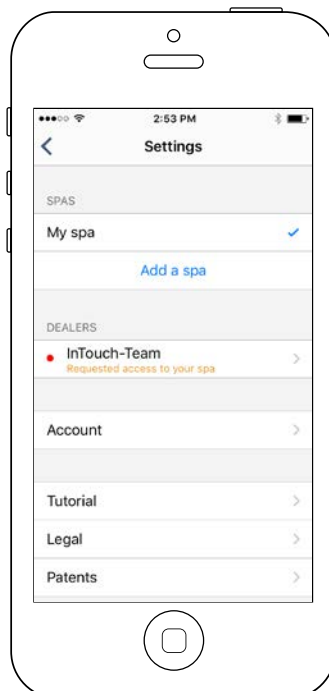

Todas las invitaciones que puede recibir están bajo la pestaña distribuidores en el menú "Configuración".

Para aceptar una invitación, simplemente haga clic en ella. A continuación, verá la ventana "Autorizar distribuidor" para confirmar la información del distribuidor.

Usted puede Rechazar la invitación en cualquier momento si lo desea.



Aplicación

Página del distribuidor

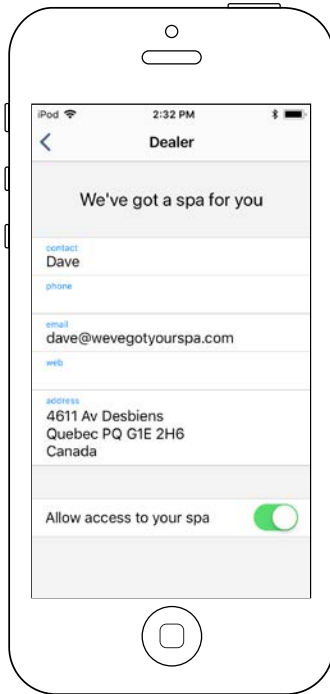

Una vez haya agregado un distribuidor en su aplicación in.touch 2, usted puede, tener acceso a sus informaciones en cualquier momento.

Si usted ya no desea que su distribuidor tenga acceso a su spa, simplemente cambie a la izquierda la tecla "Permitir acceso a su spa" en la parte inferior de la página.



Solución de problemas

Ambos módulos in.touch 2 tienen un LED de estado para facilitar el diagnóstico de problemas, si es que ocurre alguno.

Solución de problemas

Hay 2 módulos diferentes en el kit in.touch 2: el emisor casa (módulo EN) y el Emisor Spa (módulo CO). Se comunican juntos a través de un enlace de RF. El Emisor Casa es responsable de las comunicaciones Ethernet y el emisor spa es responsable de las comunicaciones del spa.

LED de Estado del Emisor Casa (módulo EN)

El LED de este módulo puede mostrar varias condiciones de estado, como se indica a continuación.

Color AMARILLO que destella rápidamente:

El Emisor Casa está en modo de sincronización cuando se muestra este color (el interruptor de la sincronización está activado). Hasta que el enlazamiento no se complete con éxito, la aplicación no podrá conectarse al spa. Para completar la sincronización, usted debe desactivar el spa (utilizando su interruptor), espere unos segundos y luego vuelva a encender el interruptor. La sincronización se producirá en unos pocos segundos. Si no, entonces el Emisor Spa está conectado incorrectamente, fuera de rango o defectuoso.

Si los módulos in.touch 2 están previamente sincronizados y que el interruptor de sincronización se activa accidentalmente, simplemente desconecte el cable de alimentación del USB del Emisor Casa y vuelva a conectarlo (restableciendo de este modo el Emisor Casa). Los módulos deberían volver a conectarse juntos. Una vez el modo de sincronización se desactiva, otro color aparecerá.

Para cada uno de los siguientes colores, la información se aplica si el LED está parpadeando o no.

Si el LED parpadea, consulte también LED parpadeante a continuación.

Color ROJO:

Problema?

El Emisor Casa no detecta el router. Mientras este problema no sea resuelto, la aplicación no podrá conectarse al spa.

Qué hacer?

Asegúrese que el router esté encendido y funcione correctamente (es decir, pruébelo conectándolo en otra computadora o a un dispositivo utilizando el mismo LAN que usted utilizará). Asegúrese que el cable Ethernet esté conectado correctamente en cada extremo (el LAN en el extremo del router y el Emisor Casa). Si el problema persiste, intente conectarlo con otro cable. Si la computadora (u otro dispositivo) funciona bien en el LAN y que el cable funciona correctamente, entonces es probable que el Emisor Casa esté defectuoso.

Color VERDE:

Problema?

El Emisor Casa está conectado a un router (se asignó una address IP), pero no hay acceso al servidor in.touch 2.

Qué hacer?

Es muy probable que este sea un problema de configuración del router, consulte el Manual del Usuario de su router.

Puede deberse a que el Port 10022 esté cerrado. Normalmente, este port está siempre abierto en los routers comerciales, pero existen routers que pueden tener comportamientos diferentes.

Si usted confirma que el Port 10022 está abierto, entonces alguna otra configuración interna impide que el router acceda a Internet.

El servidor también puede estar simplemente "fuera de línea" temporalmente por servicio o por mantenimiento, inténtelo de nuevo más tarde. La aplicación todavía puede conectarse con el spa, pero solo dentro de la misma red.

El problema también puede deberse a la conexión a Internet (WAN), una configuración incorrecta del router o su proveedor de servicios de Internet (ISP) tenga problemas en su conexión a la red.

Color AZUL:

Problema?

Este es el estado normal del LED del Emisor Casa. Tiene una conexión completa a Internet, con acceso al servidor In.touch 2. Tanto su dispositivo y su aplicación tienen acceso a Internet (ya sea a través de Wi-Fi o por datos móviles, como 3G, 4G o LTE), ¡ya está listo!

Qué hacer?

Disfrute de su spa!



Solución de problemas

LED de Estado del Emisor Spa (módulo CO)

El LED de este módulo puede mostrar varias condiciones de estado, como se indica a continuación.

Color AMARILLO que parpadea rápidamente:

El Emisor Spa está en modo de sincronización cuando se muestra este color. Esto ocurre brevemente durante el encendido del spa (es decir, justo después de encender el interruptor). Esto también podría ocurrir si el Emisor Spa nunca se sincronizó (lo cual es muy poco probable, ya que los módulos se envían sincronizados de fábrica). Consulte la sección de sincronización si su unidad no ha sido sincronizada para así poder completar el proceso.

Color AZUL:

Problema?

Este es el estado normal del LED del Emisor Spa. Si el Emisor Spa muestra un azul sólido, ¡está todo listo! Si este LED parpadea, consulte LED parpadeante a continuación.

Qué hacer?

Disfrute de su spa!

LED parpadeando:

En ambos módulos, si el LED parpadea una vez por segundo, eso significa que el enlace RF no se sincroniza entre ellos (es decir, cada módulo in.touch 2 no puede comunicarse con su homólogo). Esto puede ocurrir por varias razones.

Realice las verificaciones siguientes en el orden indicado a continuación.

No sincronizado:

Como los módulos se envían ya sincronizados de fábrica, esto no es una causa probable, pero es la prueba más fácil de realizar en el sitio. Intente sincronizar de nuevo los dos módulos. Consulte la sección sincronización y siga las instrucciones.

Módulos fuera de rango:

Si la prueba de sincronizado no resuelve el problema, entonces los módulos pueden estar demasiado lejos el uno del otro para un enlace RF. Para verificar esto, simplemente conecte el emisor casa al exterior, cerca del spa (utilice un cable eléctrico para la alimentación).

No se necesita una conexión de router para esta prueba. Si el LED del módulo ya no parpadea, se ejecutó un enlace RF que confirma la hipótesis de que los módulos estaban demasiado lejos. Acercar los módulos es la única solución.

Si acercar los módulos no detiene el parpadeo de los LED, intente sincronizarlos nuevamente. Si la sincronización falla a pesar de que los módulos están cerca uno del otro, entonces uno o ambos módulos están defectuosos, reemplácelos.



Especificaciones

Medio Ambiente

Humedad:	Hasta un 85% sin condensación
Temperatura de funcionamiento:	-4°F (-20°C) to 140°F (60°C)
Temperatura almacenada:	-22°F (-30°C) a 185°F (85°C)
Protección contra el ingreso de agua:	IPX5 para el módulo CO

Compatibilidad

Sistemas de spa in.yt, in.ye, in.yj, in.xe o in.xm2 fabricados en o después de 2012.

Información de Cumplimiento Normativo para el Módulo emisor-receptor interno

Estados Unidos

Contiene el ID de la FCC: OA3MRF89XAM9A

Este equipo ha sido probado y cumple con los límites para un dispositivo digital de Clase B, en conformidad con la parte 15 de las Reglas de la FCC. Estos límites están diseñados para proporcionar una protección razonable contra interferencias perjudiciales en una instalación residencial. Este equipo genera, utiliza y puede emitir energía de radiofrecuencia, y si no se instala y utiliza de acuerdo con las instrucciones, puede causar interferencias perjudiciales para las comunicaciones por radio. Sin embargo, no hay garantía de que no se produzcan interferencias en una instalación en particular. Si este equipo causa interferencias perjudiciales en la recepción de radio o televisión, lo cual puede determinarse encendiendo y apagando el equipo, se recomienda al usuario que intente corregir la interferencia tomando una o más de las siguientes medidas:

- Cambiar la orientación o ubicación de la antena receptora.
- Aumentar la separación entre el equipo y el receptor.
- Conecte el equipo a un toma de corriente en un circuito aparte del que está conectado al receptor.
- Consulte con el distribuidor o con un técnico de radio / TV experimentado para obtener ayuda.

Canada

Contiene IC: 7693A-89XAM9A

Este dispositivo cumple con los estándares RSS exentos de licencia de Industry Canada. El funcionamiento está sujeto a las siguientes dos condiciones: (1) este dispositivo no puede causar interferencias, y (2) este dispositivo debe aceptar cualquier interferencia, incluidas las interferencias que puedan causar un funcionamiento no deseado del dispositivo.

Europa

El módulo emisor-receptor interno ha sido certificado para su uso en países europeos. Las siguientes pruebas han sido completadas y aprobadas.:

Norma de ensayo ETSI EN 300 220-2 V2.4.1:

- Error de frecuencia y de deriva
- Potencia radiada efectiva
- Potencia transitoria
- Ancho de banda de modulación
- Emisiones no deseadas en el dominio no esencial
- Emisiones parásitas del receptor

Norma de ensayo ETSI EN 301 489-3 V1.6.1:

- Emisiones conducidas
- Emisiones radiadas
- Inmunidad radiada



Especificaciones

Cumplimiento en América del Norte

UL 1563 Sexto Ed.

Archivo UL: E182156

CAN/CSA C22.2 No. 218.1-13 (2013)

FCC parte 15 (2015) subparte B

ICES-003 (2016)



Cumplimiento europeo e internacional

IEC 60335-1, A2 : 2008

IEC 60335-2-60, A1 : 2013

EN 55014-1 : 2006, A1 : 2009, A2 : 2011

EN 55014-2 : 2015

EN 61000-3-2 : 2014

EN 61000-3-3 : 2013





9919-101613-H
Rev. 03-2020

© Groupe Gecko Alliance inc., 2020
Todas las marcas comerciales o marcas registradas son
propiedad de sus respectivos propietarios.

Gecko Alliance
450 des Canetons, Québec (Qc), G2E 5W6 Canada, 1.800.78.GECKO
www.geckoalliance.com

Impreso en Canadá